

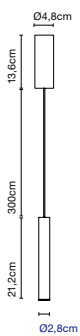
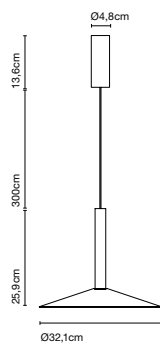
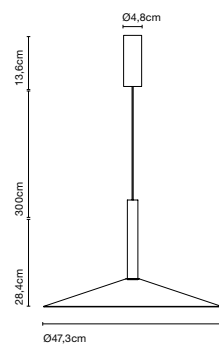

# Milana

## Jaume Ram3rez

**marset**

**Milana****Milana 32****Milana 47****Milana**

Fuente de luz:  
LED SMD 700mA 8,6W  
2700K CRI90 372lm

Luminaria:  
220 - 240 VAC TRIAC 8,72W  
340lm

LED incluido

Óptica



50°

Cable eléctrico en negro

**Estructura tubular y pantalla en aluminio lacado con difusor de policarbonato translúcido. Cuerda con contrapeso que permite mover la lámpara a lo largo del espacio.**

- Blanco perla (RAL 1013)
- Negro (RAL 9005)



dimmable



- [Descargar](#) Instrucciones de montaje
- [Descargar](#) 2D
- [Descargar](#) 3D
- [Descargar](#) Fotometrías

Una lente, casi imperceptible, cubre el LED y se ocupa de distribuir la luz: si solo se utiliza la luminaria de forma cilíndrica, la luz directa hacia abajo es impecable, y cuando se añade una pantalla, la luz se escapa irradiando la propia lámpara.



Milana Counterweight

Milana 32 Counterweight

Milana 47 Counterweight

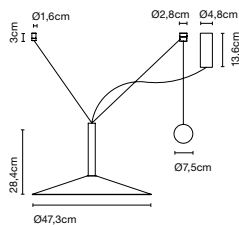
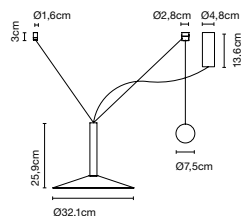
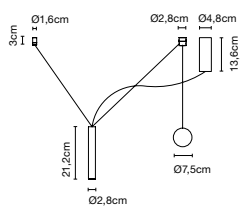

Mover el punto de luz, esta es la idea que yace detrás del nuevo diseño de Jaime Ramírez. Milana consiste en un sistema de lámparas de suspensión modular que se combinan entre sí y se pueden desplazar tanto a nivel vertical como horizontal.

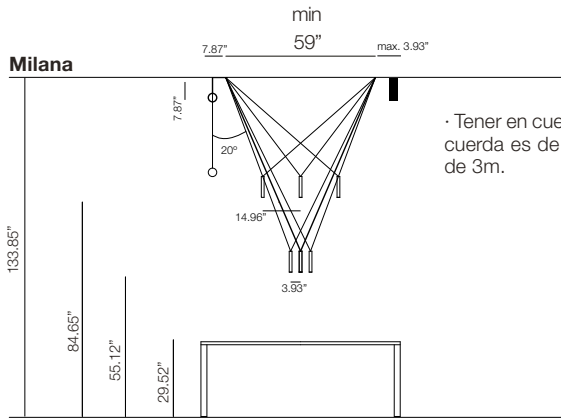

· Tener en cuenta que la medida de cuerda es de 5m y la del cable es de 3m.

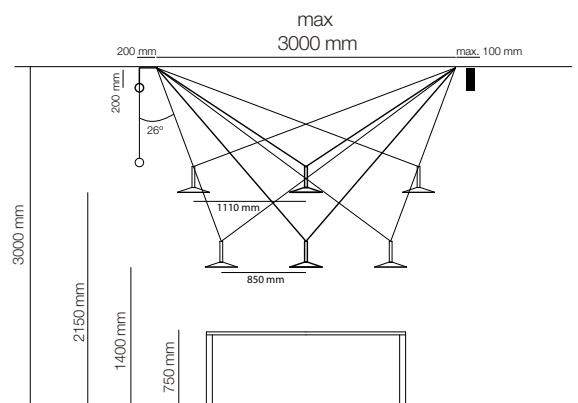
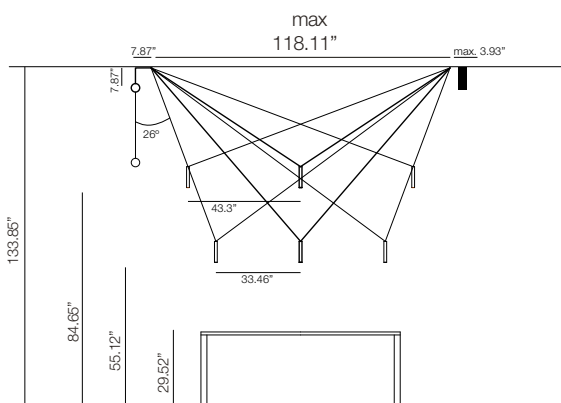
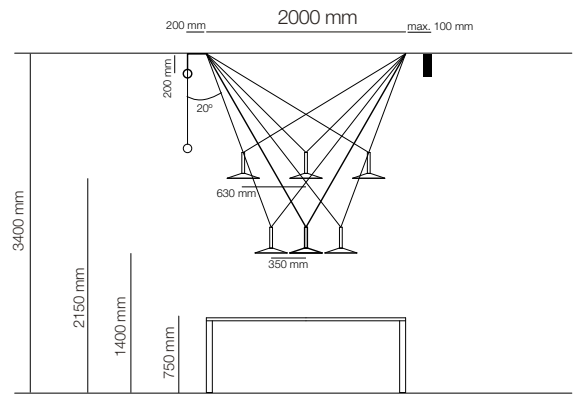
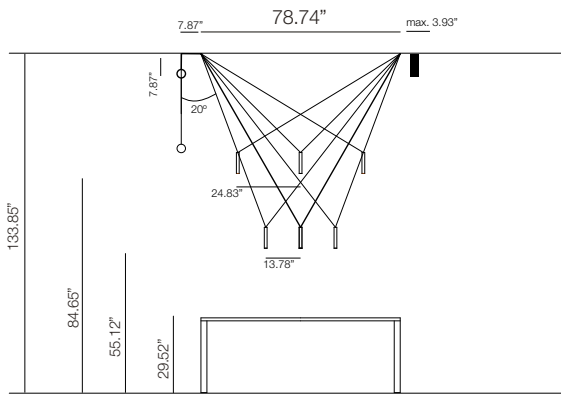
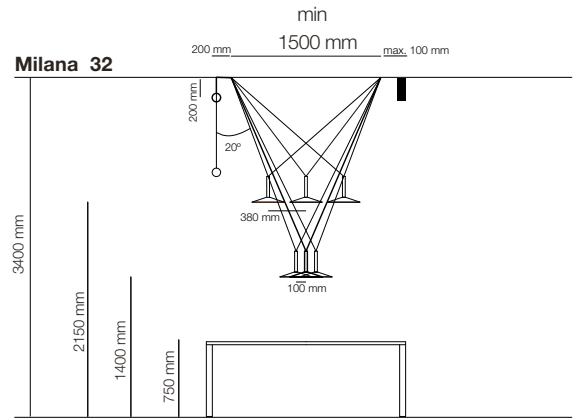

Mover el punto de luz, esta es la idea que yace detrás del nuevo diseño de Jaime Ramirez. Milana consiste en un sistema de lámparas de suspensión modular que se combinan entre sí y se pueden desplazar tanto a nivel vertical como horizontal.

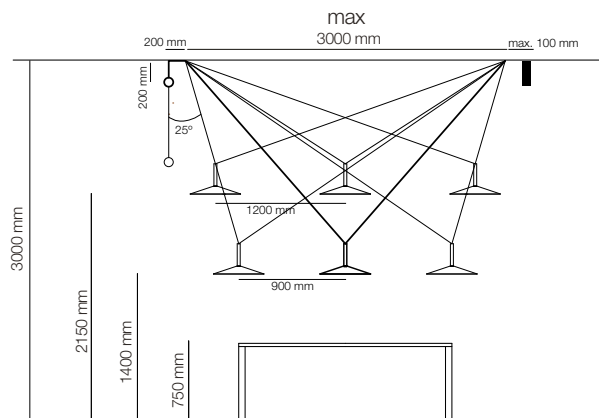
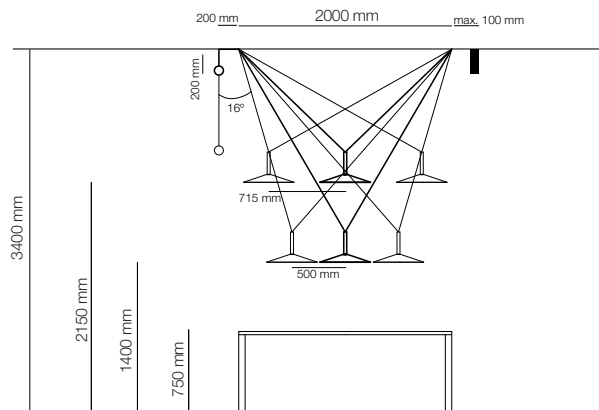
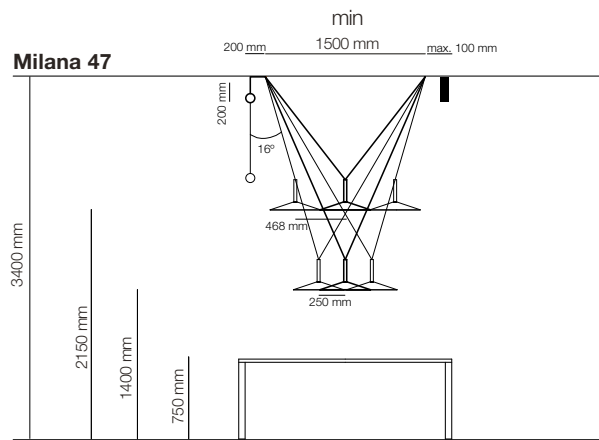

Mover el punto de luz, esta es la idea que yace detrás del nuevo diseño de Jaime Ramírez. Milana consiste en un sistema de lámparas de suspensión modular que se combinan entre sí y se pueden desplazar tanto a nivel vertical como horizontal.